

# Steelwood Coat Stand

design R&E Bouroullec, 2010

## Magis Spa

Via Triestina - Accesso E  
Z.I. Ponte Tezze  
30020 Torre di Mosto (VE) Italy

Ph +39 0421 319600  
Fax +39 0421 319700

info@magisdesign.com  
www.magisdesign.com



MADE IN ITALY



## FIGHA PRODUCTO

**DISPOSICION DE LETY**  
Esta ficha producto obtempere a la disposición de ley 206/2005 (Código del Consumo) y al decreto ministerial de ejecución de cuyo artículo 10. Ottempera para también a la circular del 3 agosto 2004 n. 1 "Indicaciones por la compilación y la distribución de la ficha identificativa de los productos en madera y del sector madera-decoración de interiores".

**ADVERTENCIA**  
EVTAR; el uso impropio desde aquel propósito; encaramarse o usarlo como escalera. Una vez desudado el producto no debe ser deseminado en el ambiente.

**MAGIS DECLINA TODA RESPONSABILIDAD POR LOS DAÑOS CAUSADOS A COSAS O A PERSONAS POR UN USO GROSERO DEL PRODUCTO.**

**LAW PROVISIONS**  
This product card complies with the provisions of the law by decree 206/2005 (Consumer Code) and with the "Instructions to fill in and distribute the product card of wooden products and of wooden and furniture sector".  
Do not use the product in an improper way: do not use different cleaning products from the ones mentioned above; do not climb on it or use it as a ladder. Please ensure this item is disposed of in an environmentally-friendly fashion.

**WARNING**  
MAGIS SHALL NOT BE LIABLE FOR ANY LOSS, DAMAGE, INJURY OR LIABILITY OF ANY KIND DIRECTLY OR INDIRECTLY RESULTING FROM AN IMPROPER USE OF THIS PRODUCT.

**PRODUCT CARE**  
Clean the product using a soft, not abrasive rag, either dry or wet. When needed, use pH-balanced soap diluted in water and pH-balanced liquid soap especially formulated for wood, diluted in water. Do not use abrasive sponges as they may leave scratches. Avoid using acidic products, solvents and products containing ammonia. Avoid exposure to sunlight. Periodic and correct maintenance allows the products to keep their original aspect and lengthens the duration of their performance.

## PRODUCT INFORMATION

## ENTRETIEN DU PRODUIT

Employer un chiffon doux, sec ou imbibé d'eau, pour le nettoyage. Utiliser éventuellement des détergents liquides neutres dilués dans l'eau e des détergents liquides neutres spécifiques pour le bois et dilués dans l'eau. On déconseille tout usage d'éponges abrasives qui pourraient rayer le produit. Il faut immédiatement sécher le produit soit avec un chiffon doux soit avec un cuir velours. Veiller à ce que lesdites surfaces ne soient pas au contact de substances acides. On déconseille toute exposition du produit aux rayons solaires. L'entretien périodique et correct des produits maintient l'apparence originelle et en prolonge la durée.

## TERMES DE LA LOI

Cette fiche obtempère aux termes du décret-loi no. 206/2005 "Code du consommateur" et au correspondant décret ministériel no.10. Elle obtempère aussi à la circulaire "Indications pour la compilation et la distribution de la fiche d'identification des produits en bois et du secteur bois-aménagement intérieur".

## AVERTISSEMENT

Ne pas utiliser des produits de nettoyage différents de ceux susmentionnés, ne pas utiliser le produit de manière impropre: grimper y dessus ou l'utiliser comme escabeau. Pour la protection de l'environnement, veuillez déposer l'objet en fin de vie dans les décharges appropriées.

**MAGIS DÉCLINE TOUTE RESPONSABILITÉ POUR DOMMAGES CAUSÉS AUX CHOSSES OU PERSONNES SUITE À UNE IMPROPRE UTILISATION DU PRODUIT.**

## SCHEDA PRODOTTO

## MANUTENZIONE

Si consiglia l'impiego di un panno morbido, asciutto o imbevuto di acqua. Eventualmente utilizzare detergenti liquidi neutri diluiti in acqua e detergenti liquidi neutri specifici per il legno diluiti in acqua. Si sconsiglia l'uso di spugne abrasive poiché potrebbero graffiare il prodotto. È sconsigliato l'uso di prodotti acidi, di solventi o di prodotti contenenti ammoniache. Si sconsiglia l'esposizione del prodotto ai raggi solari. Una manutenzione periodica e corretta mantiene l'aspetto originario e prolunga la durata del prodotto.

## DISPOSIZIONE DI LEGGE

La presente scheda prodotto ottempera al d. lgs. 206/2005 (Codice del Consumo) e al relativo decreto ministeriale di attuazione di cui all'art.10. Ottempera inoltre alla circolare del 3 agosto 2004 n. 1 "Indicazioni per la compilazione e la distribuzione della scheda identificativa dei prodotti in legno e del settore legno-arredo".

## AVVERTENZA

EVITARE: l'uso di prodotti di pulizia diversi da quelli indicati; l'uso improprio del prodotto rispetto a quello preposto: arrampicarsi o impiegare come scaletta. Una volta dismesso il prodotto non va disperso nell'ambiente.

**MAGIS DECLINA OGNI RESPONSABILITÀ PER DANNI CAUSATI A COSE O A PERSONE DA UN NON CORRETTO USO DEL PRODOTTO.**

## PRODUKTSBLATT

## PFLEGEANLEITUNGEN

Das Produkt mit einem weichen Tuch, trocken oder nass, reinigen. Eventuell neutrale und mit Wasser verdünnte Flüssigreiniger verwenden und für Holz geeignete Flüssigreiniger verwenden. Es dürfen keine scheuernden Schwämme benutzt werden, da sie das Produkt zerkratzen könnten. Das Produkt sofort nach dem Reinigen abtrocknen, wozu ein weiches Tuch oder ein Wildledertuch zu verwenden ist. Darauf achten, dass diese Oberflächen nicht mit säurehaltigen Substanzen in Berührung kommen. Eine Sonnenstrahlen-Exposition sollte vermieden werden. Eine regelmässige und korrekte Pflege der Produkte bewahrt ihr ursprüngliches Aussehen und verlängert ihre Lebensdauer.

## GESETZBESTIMMUNGEN

Dieses Produktblatt folgt der Bestimmungen der Rechtsverordnung Nr. 206/2005 (Verbraucherkodex) und mit dem entsprechenden Ministerialverordnung Nr.10. Es befolgt auch dem Rundschreiben Nr.1 vom 3. August 2004 "Anweisungen für Ausfüllung und Verteilung des Produktblatts von Holzprodukten und von Holz- und Möbelbereich".

## VORSICHT

Bitte vermeiden Sie: verschiedene von den oben erwähnten Reinigungsmitteln zu benutzen, das Produkt in einer unpassenden Weise zu verwenden: hinaufzuklettern oder als Trittleiter zu benutzen. Bitte überlassen Sie das Produkt der Umwelt nicht, wenn es nicht mehr benutzt wird.

**MAGIS LEHNT JENE VERANTWORTUNG FÜR SCHADEN AN SACHEN ODER LEUTEN AB, DIE AUS EINER UNPASSENDEN VERWENDUNG DES PRODUKTES ENTSTANDEN.**

## Coat stand for domestic use and contract (bars and clubs).

Materials: frame in solid beech, natural or painted. Joints in steel plate painted in epoxy resin.

## Percha de pie por uso doméstico y contract (bares y locales).

Materiales: estructura en madera maciza de haya natural o barnizada. Juntas en laminas de acero barnizado epoxi.

## Porte manteaux pour l'emploi domestique et pour la collectivité (cafés et endroits).

Matériaux: structure en hêtre massif naturel ou teinté. Joints en tôle d'acier vernis en résine époxy.

## Kleiderständer für Haus- und Objektgebrauch (Cafés und Lokalen).

Materialien: Gestell aus massiver Buche, naturfarben oder lackiert. Verbindungsgelenke aus epoxylackiertem Stahlblech.

## Appendiabiti per uso domestico e contract (bar e ristoranti).

Materiali: struttura in massello di faggio naturale o verniciato, elementi di giunzione in lamiera di acciaio verniciata in resina epossidica.

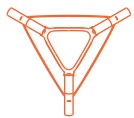

40

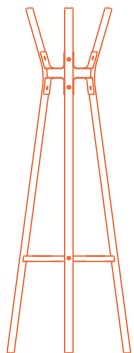

57

160

(B)  
X1

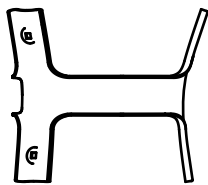

(A)  
X3

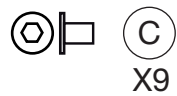
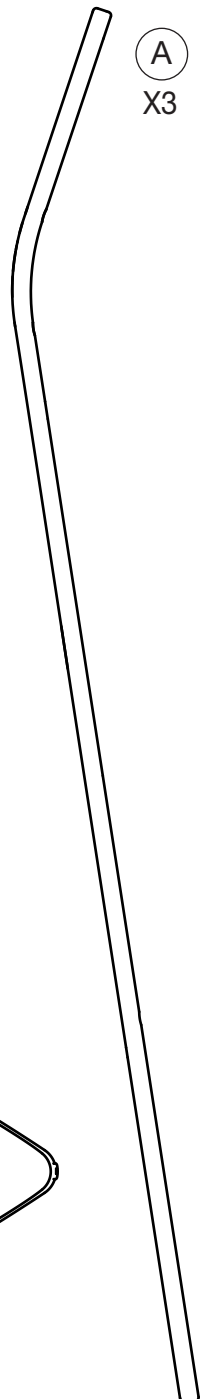

(C)  
X9

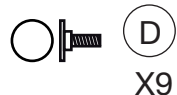

(D)  
X9



(E)  
X1

(F)  
X1

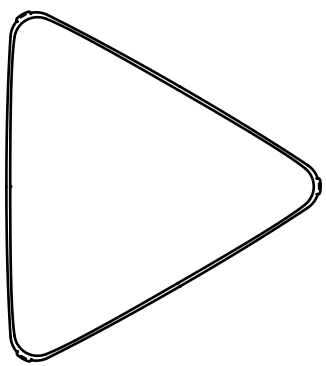

1

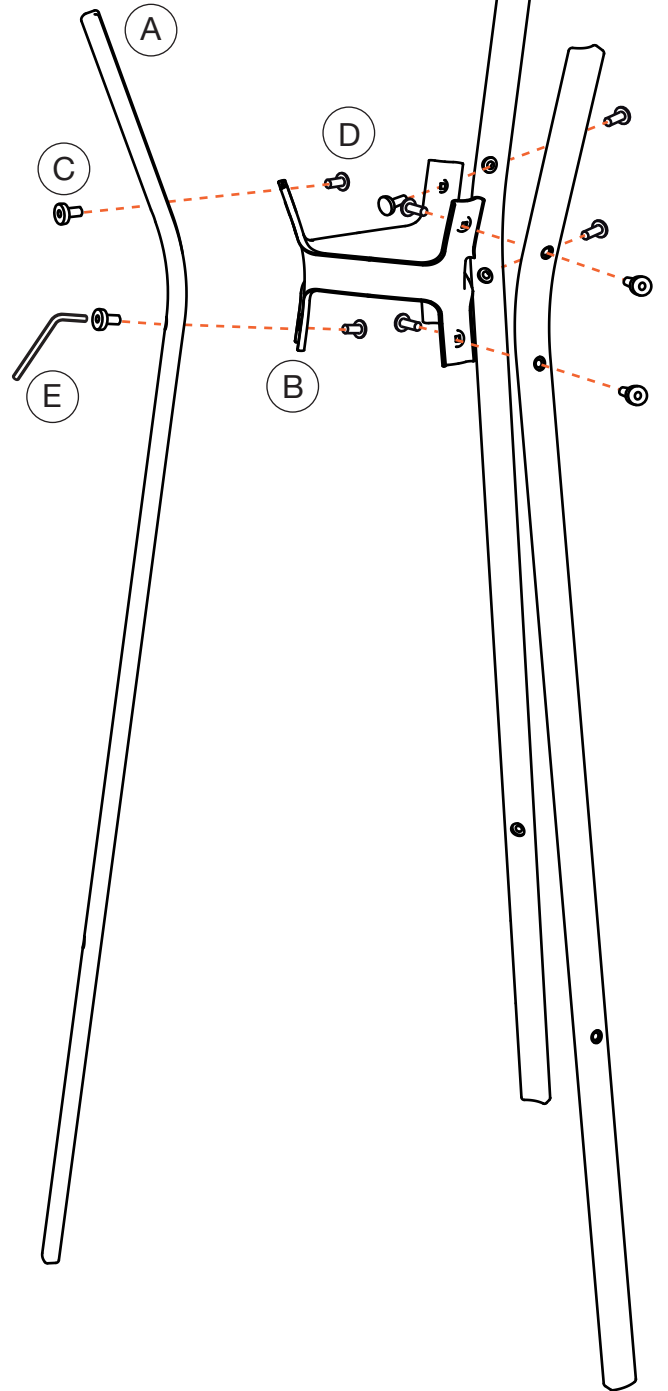

2

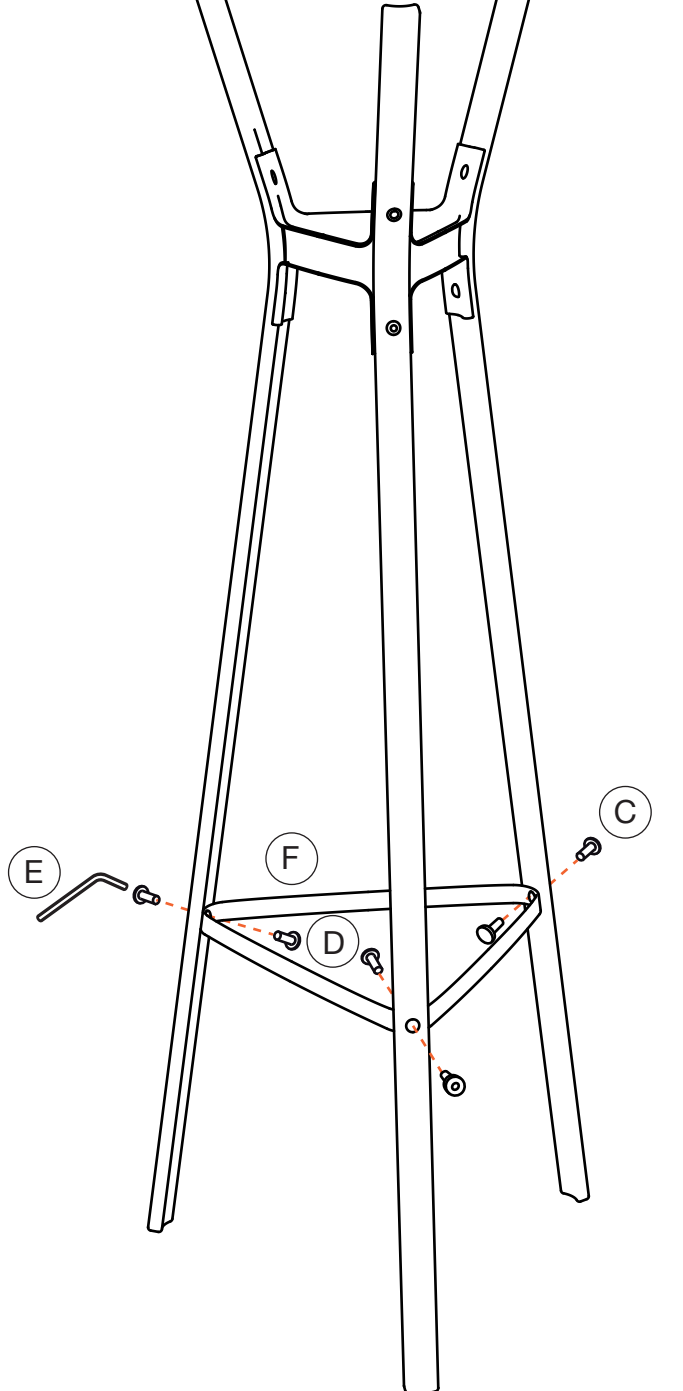

3

