

Steelwood Stool

design R&E Bouroullec, 2010

Magis Spa

Via Triestina - Accesso E
Z.I. Ponte Tezze
30020 Torre di Mosto (VE) Italy

Ph +39 0421 319600
Fax +39 0421 319700

info@magisdesign.com
www.magisdesign.com



MADE IN ITALY



FIGHA PRODUCTO

MANUTENCION
Se aconsella usar un panno suave, seco o embevidido en agua. Tambein se pueden usar deterxentes liquidos neutros diluidos en agua y deterxentes liquidos neutros especiais para maderas diluidos en agua. No se aconsella utilizar esponxas abrasivas ya que podrian rayar el producto. Tampooco se aconsella utilizar productos acidos, disolventes o que contengan amoniaco. Se desaconsella la exposicion a los rayos solares. Una manutencion periodica y correcta mantiene el aspecto original y prolonga la duracion.

DISPOSICION DE LETY

Esta ficha producto obtempora a la disposicion de ley 206/2005 (Codigo del Consumo) y al decreto ministerial de ejecucion de cuyo al articulo 10. Ottempora tambein a la circular del 3 agosto 2004 n. 1 "Indicaciones por la compilacion y la distribucion de la ficha identificativa de los productos en madera y del sector maderas-decoracion de interiores".

ADVERTENCIA

EVTAR: el uso impropio desde aquel preposto; apoyar recipientes de alta temperatura, subir sobre el taburete con los pies o usarlo como escalera. Una vez desusado el producto no debe ser diseminado en el ambiente.

MAGIS DECLINA TODA RESPONSABILIDAD POR LOS DAÑOS CAUSADOS A COSAS O A PERSONAS POR UN USO GROSERO DEL PRODUCTO.

PRODUCT INFORMATION

PRODUCT CARE
Clean the product using a soft, not abrasive rag, either dry or wet. When needed, use ph-balanced soap diluted in water and ph-balanced liquid soap especially formulated for wood, diluted in water. Do not use abrasive sponges as they may leave scratches. Avoid using acidic products, solvents and products containing ammonia. Avoid exposure to sunlight. Periodic and correct maintenance allows the products to keep their original aspect and lengthens the duration of their performance.

LAW PROVISIONS

This product card complies with the provisions of the law by decree 206/2005 (Consumer Code) and with the corresponding Ministerial Decree n.10. It complies also with memorandum n. 1 dtd. 03.08.2004 "Instructions to fill in and distribute the product card of wooden products and of wooden and furniture sector".

WARNING

Do not use the product in an improper way: do not use different cleaning products from the ones mentioned above; do not place hot containers on it, stand on on the seat or use the stool as a ladder. Please ensure this item is disposed of in an environmentally-friendly fashion.

MAGIS SHALL NOT BE LIABLE FOR ANY LOSS, DAMAGE, INJURY OR LIABILITY OF ANY KIND DIRECTLY OR INDIRECTLY RESULTING FROM AN IMPROPER USE OF THIS PRODUCT.

MAGIS DECLINE ANY RESPONSIBILITY FOR DAMAGES CAUSED TO THINGS OR PERSONS BY AN IMPROPER USE OF THE PRODUCT.

FICHE PRODUIT

ENTRETIEN DU PRODUIT

Employer un chiffon doux, sec ou imbibé d'eau, pour le nettoyage. Utiliser éventuellement des détergents liquides neutres dilués dans l'eau et des détergents liquides neutres spécifiques pour le bois dilués dans l'eau. On déconseille tout usage d'éponges abrasives qui pourraient rayer le produit. Veiller à ce que lesdites surfaces ne soient pas au contact de substances acides. On déconseille toute exposition du produit aux rayons solaires. L'entretien périodique et correct des produits maintient l'apparence originelle et en prolonge la durée.

TERMES DE LA LOI

Cette fiche obtempère aux termes du décret-loi no. 206/2005 "Code du consommateur" et au correspondant décret ministériel no.10. Elle obtempère aussi à la circulaire "Indications pour la compilation et la distribution de la fiche d'identification des produits en bois et du secteur bois-aménagement intérieur".

AVERTISSEMENT

Ne pas utiliser des produits de nettoyage différents de ceux susmentionnés, ne pas utiliser le produit de manière impropre: appuyer récipients chauds, monter sur l'assise ou utiliser le produit comme escabeau. Pour la protection de l'environnement, veuillez déposer l'objet en fin de vie dans les décharges appropriées.

MAGIS DÉCLINE TOUTE RESPONSABILITÉ POUR DOMMAGES CAUSÉS AUX CHOSSES OU PERSONNES SUITE À UNE IMPROPRE UTILISATION DU PRODUIT.

SCHEMA PRODOTTO

MANUTENZIONE

Si consiglia l'impiego di un panno morbido, asciutto o imbevuto di acqua. Eventualmente utilizzare detergenti liquidi neutri diluiti in acqua e detergenti liquidi neutri specifici per il legno diluiti in acqua. Si sconsiglia l'uso di spugne abrasive poiché potrebbero graffiare il prodotto. È sconsigliato l'uso di prodotti acidi, di solventi o di prodotti contenenti ammoniache. Si sconsiglia l'esposizione del prodotto ai raggi solari. Una manutenzione periodica e corretta mantiene l'aspetto originario e prolunga la durata del prodotto.

DISPOSIZIONE DI LEGGE

La presente scheda prodotto ottempera al d. lgs. 206/2005 (Codice del Consumo) e al relativo decreto ministeriale di attuazione di cui all'art.10. Ottempera inoltre alla circolare del 3 agosto 2004 n. 1 "Indicazioni per la compilazione e la distribuzione della scheda identificativa dei prodotti in legno e del settore legno-arredo".

AVVERTENZA

EVITARE: l'uso di prodotti di pulizia diversi da quelli indicati; l'uso improprio del prodotto rispetto a quello preposto: appoggiare contenitori ad alta temperatura, salire sulla seduta in piedi o impiegare come scaletta. Una volta dismesso il prodotto non va disperso nell'ambiente.

MAGIS DECLINA OGNI RESPONSABILITÀ PER DANNI CAUSATI A COSE O A PERSONE DA UN NON CORRETTO USO DEL PRODOTTO.

PRODUKTSBLATT

PFLEGEANLEITUNGEN

Das Produkt mit einem weichen Tuch, trocken oder nass, reinigen. Eventuell neutrale und mit Wasser verdünnte Flüssigreiniger verwenden und für Holz geeignete und mit Wasser verdünnte Flüssigreiniger verwenden. Es dürfen keine scheuernden Schwämme benutzt werden, da sie das Produkt zerkratzen könnten. Darauf achten, dass diese Oberflächen nicht mit säurehaltigen Substanzen in Berührung kommen. Eine Sonnenstrahlen-Exposition sollte vermieden werden. Eine regelmässige und korrekte Pflege der Produkte bewahrt ihr ursprüngliches Aussehen und verlängert ihre Lebensdauer.

GESETZBESTIMMUNGEN

Dieses Produktblatt befolgt der Bestimmungen der Rechtsverordnung Nr. 206/2005 (Verbraucherkodex) und mit dem entsprechenden Ministerialverordnung Nr.10. Es befolgt auch dem Rundschreiben Nr.1 vom 3. August 2004 "Anweisungen für Ausfüllung und Verteilung des Produktblatts von Holzprodukten und von Holz- und Möbelbereich".

VORSICHT

Bitte vermeiden Sie: verschiedene von den oben erwähnten Reinigungsmitteln zu benutzen, das Produkt in einer unpassenden Weise zu verwenden: heisse Behälter daraufzustellen, hinaufzusteigen oder das Produkt als Trittleiter zu benutzen.

Bitte überlassen Sie das Produkt der Umwelt nicht, wenn es nicht mehr benutzt wird.

MAGIS LEHNT JENE VERANTWORTUNG FÜR SCHADEN AN SACHEN ODER LEUTEN AB, DIE AUS EINER UNPASSENDEN VERWENDUNG DES PRODUKTES ENTSTANDEN.

Bar stool for domestic use and contract (bars and clubs). KD.

Materials: legs in solid beech, natural or painted; seat and foot-rest in steel plate painted in epoxy resin.

Taburete desmontable por uso doméstico y contract (bares y locales).

Materiales: patas en madera maciza de haya natural o barnizada; asiento y reposapiés en laminas de acero barnizado epoxi.

Tabouret démontable pour l'emploi domestique et pour la collectivité (cafés et endroits).

Matériaux: pieds en hêtre massif naturel ou teinté; assise et repose-pieds en tôle d'acier verni en résine époxy.

Hocker, zerlegbar für Haus- und Objektgebrauch (Cafés und Lokalen).

Materialien: Beine aus massiver Buche, naturfarben oder lackiert; Sitz und Fussstütze aus epoxylackiertem Stahlblech.

Sgabello smontabile per uso domestico e contract (bar e ristoranti).

Materiali: gambe in massello di faggio naturale o verniciato; sedile e poggiatesta in lamiera di acciaio verniciata in resina epossidica.



—30—



—30—

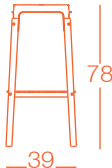

—39—

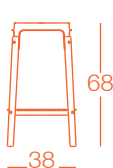

—38—



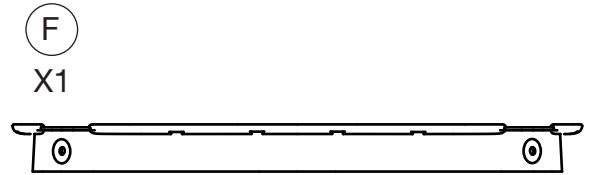
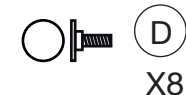
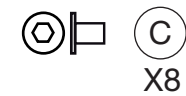
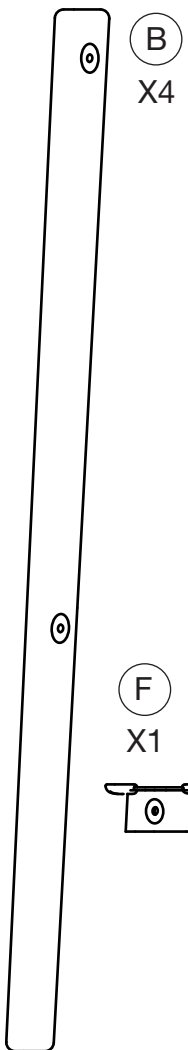
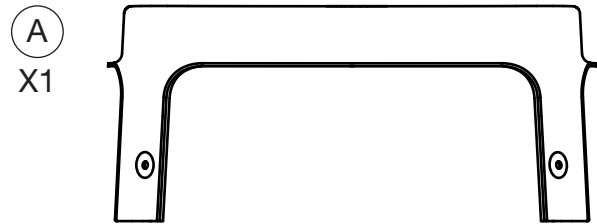

1

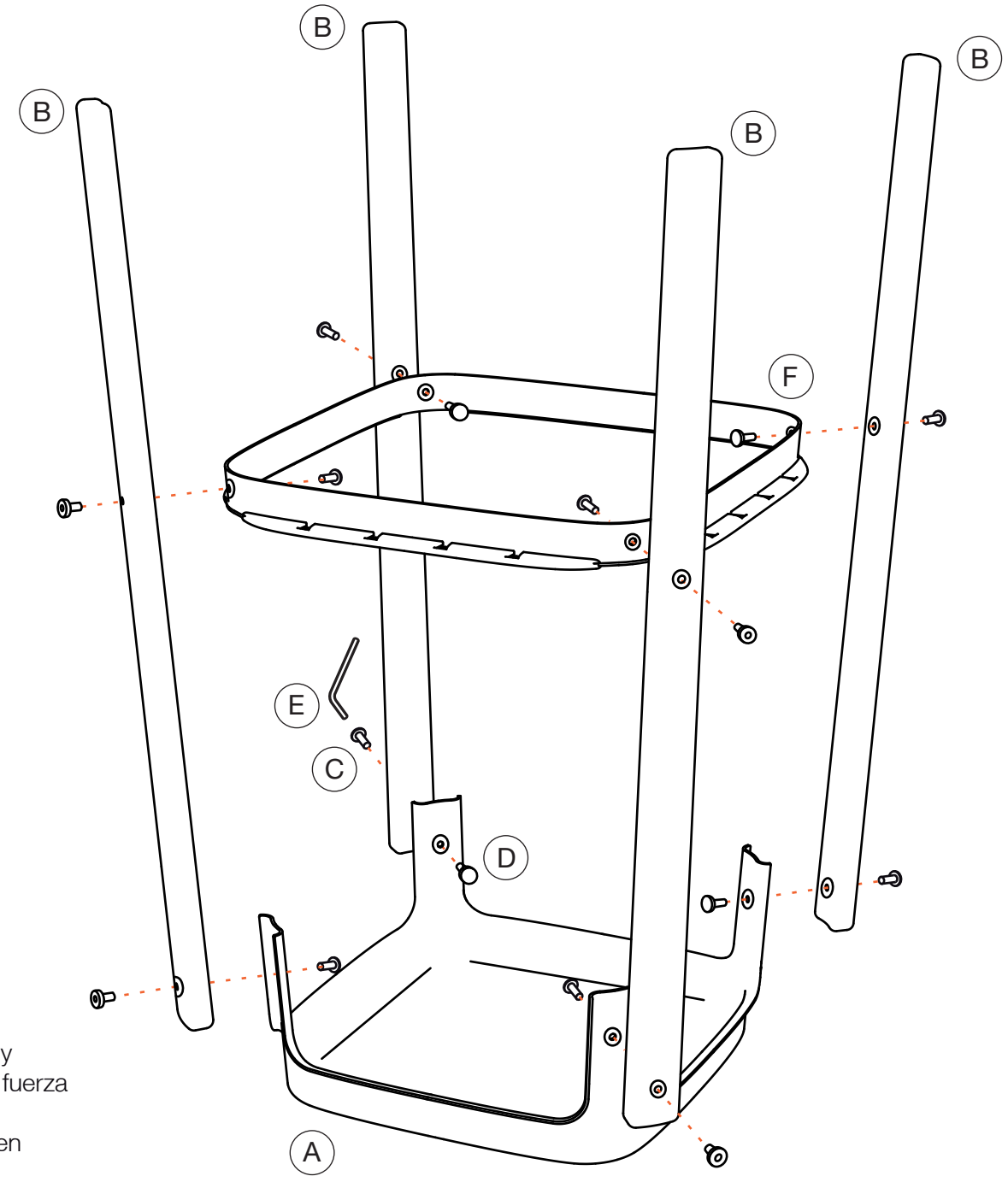

! Screw it tightly
Atornillar con fuerza
Visser serré
Fest schrauben
Avvitare forte

2

